

**SUTARTINIAI ŽYMĖJIMAI**

- Registruoto geodeziškai pamatuoto sklypo riba
- Neregistruoto sklypo riba
- Gatvės ašis
- Kelio bordiūras
- Asfalto dangos kraštas
- Projektuojama asfalto danga (privažiavimo kelias)
- Projektuojama asfalto danga (aikštelė)
- Projektuojama betoninių trinkelų danga
- Veja
- Projektuojama tvora
- Privažiavimo pusė
- Projektuojamas elektros kabelis
- Projektuojamas elektros kabelis
- Apšvietimo stulpas su LED šviestuvu
- Projektuojami lietaus nuotekų tinklai
- Projektuojami buitinių nuotekų tinklai
- Projektuojami vandentiekio tinklai
- Projektuojami plastikiniai buitinių nuotekų tinklų šulinėliai
- Projektuojami g/b lietaus nuotekų šuliniai
- Projektuojami plastikiniai lietaus surinkimo šulinėliai
- Proj. pavojingų atliekų sandėlyje skysčių surinkimo talpa

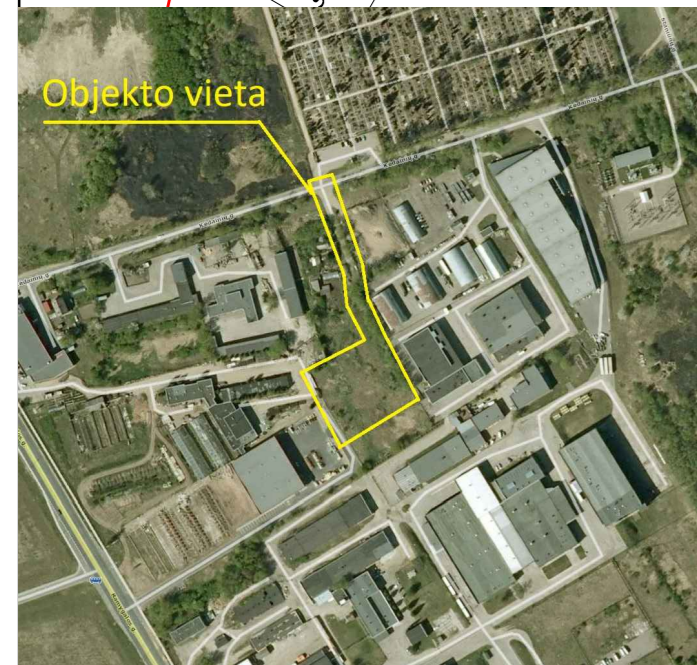

Objekto vieta

- Administracinis pastatas;
- Pavojingųjų atliekų sandėlis;
- EEI atliekų sandėlis;
- EEI atliekų 30 m<sup>3</sup> konteineris;
- Padangų sandėliavimo vieta (100m<sup>2</sup>);
- DGA ardymo vieta (25m<sup>2</sup>);
- Mainų punktas (angaras 150 m<sup>2</sup>);
- Automobilių svarstyklės (Matmenys 18m x 3 m, iki 60t);
- Konteineriai (10 m<sup>3</sup> - 20 vnt., 30m<sup>3</sup> - 4 vnt.).

0	2021	Statybos leidimui, konkursui	STATINIO PROJEKTO PAVADINIMAS		
LAI DA	IŠLEIDIMO DATA	LAI DOS STATUSAS. KEITIMO PRIEŽASTIS (JEI TAIKOMA)	Didelių gabaritų atliekų surinkimo aikštelės Kėdainių g. 13, 15 ir privažiavimo kelio įrengimas Panevėžio mieste techninis darbo projektas		
KVAL. PATV. DOK. NR.	<b>atomis</b> Žirmūnų g. 139, Vilnius Tel. (8-5) 2728334, Faks. (8-5) 2031280		STATINIO NUMERIS IR PAVADINIMAS, DOKUMENTO PAVADINIMAS		
30394	PV	Rimvydas Juodka	00-gatvė		
25886	PDV	Rimvydas Juodka	Projektiniai pasiūlymai		
	Inž.	Katažyna Bojarovič	M1:500		
LT	STATYTOJAS IR (ARBA) UŽSAKOVAS		DOKUMENTO ŽYMUO		LAI DA LAPAS LAPŲ
	UAB Panevėžio regiono atliekų tvarkymo centras		AT-21S-1736-00-PP-B.01		0 1 1

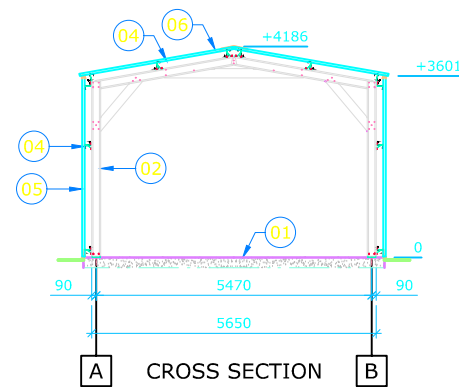
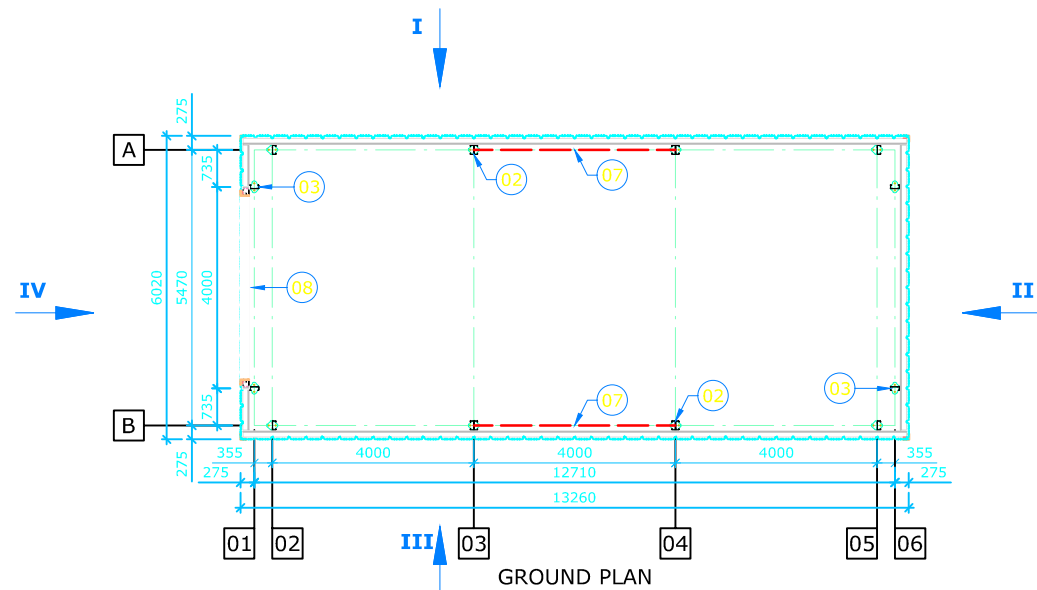
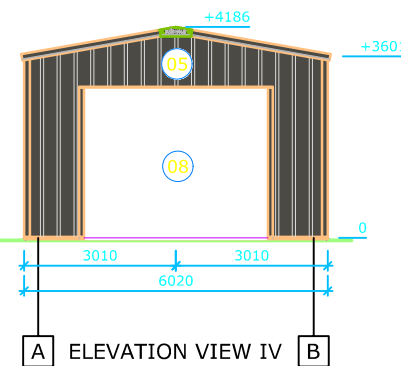
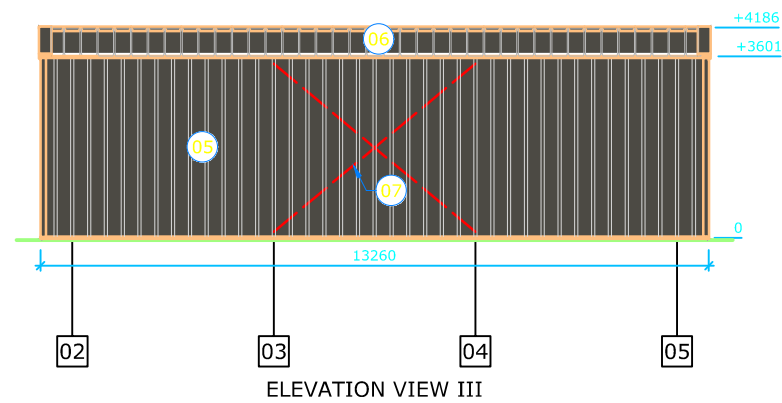
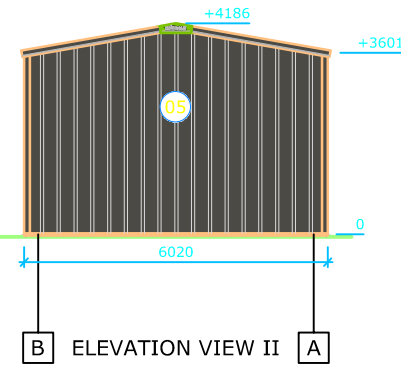
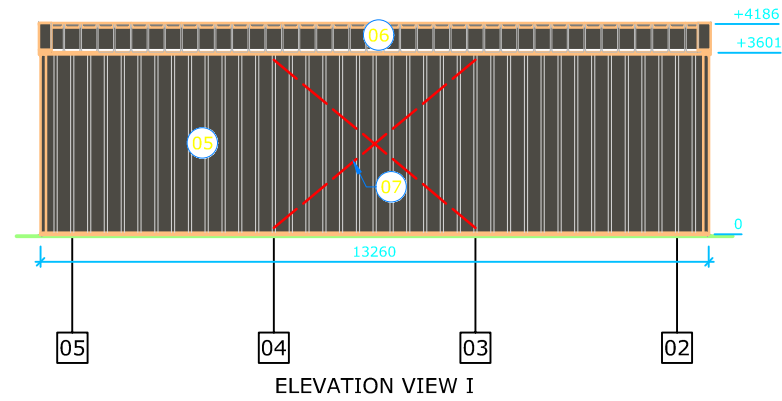

**LEGEND:**

1. Concrete slab
2. C-profile 180 mm (FRAME)
3. C-profile 180 mm (GABLE WALL)
4. Z-profile 120 mm
5. Trapezoid-profiled metal sheet, 1000x45 mm (FC 7022)
6. Trapezoid-profiled metal sheet, 1000x45 mm (FC 7022)
7. Wind bracing
8. Opening for overhead door, WxH = ± 3650 x 3000 mm (FC 7022)

0	2021	Statybos leidimui, konkursui		
LAIDA	IŠLEIDIMO DATA	LAIDOS STATUSAS. KEITIMO PRIEŽASTIS (JEI TAIKOMA)		
KVAL. PATV. DOK. NR.	 Žirmūnų g. 139, Vilnius Tel. (8-5) 2728334, Faks. (8-5) 2031280		STATINIO PROJEKTO PAVADINIMAS Didelių gabaritų atliekų surinkimo aikštelės Kėdainių g. 13, 15 ir privažiavimo kelio įrengimas Panevėžio mieste techninis darbo projektas	
30394	PV	Rimvydas Juodka	STATINIO NUMERIS IR PAVADINIMAS, DOKUMENTO PAVADINIMAS	
25886	PDV	Rimvydas Juodka	00-gatvė Angaros planas	
	Inž.	Katažyna Bojarovič		
LT	STATYTOJAS IR (ARBA) UŽSAKOVAS UAB Panevėžio regiono atliekų tvarkymo centras		DOKUMENTO ŽYMUO AT-21S-1736-00-PP-B.02	M1:150
	LAIDA	LAPAS	LAPŲ	
	0	1	1	

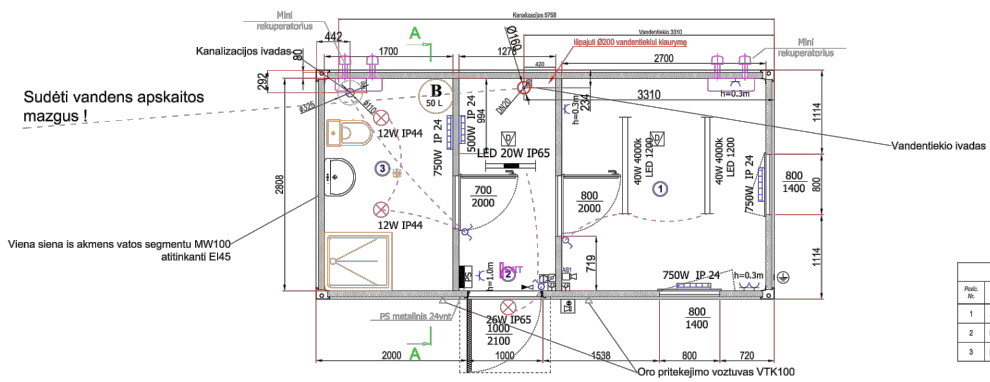
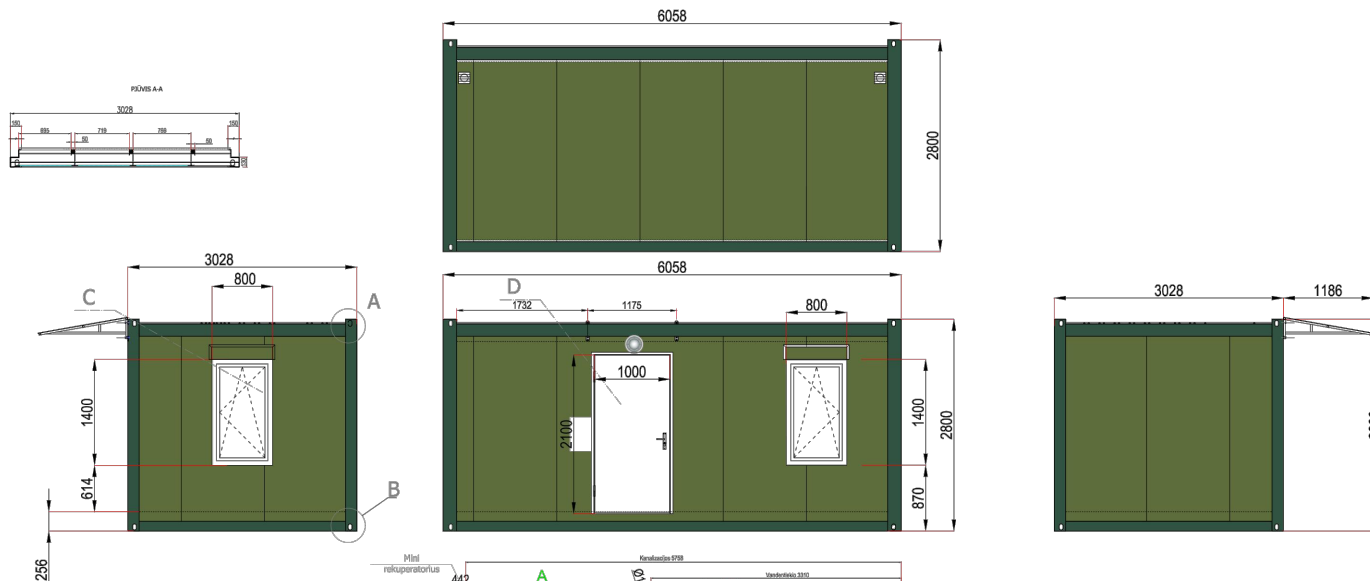

- Lauko sirena
- Vidaus sirena
- PIR judesio detektorius
- Klavetura
- Pavojaus mygtukai
- Avarinio isejimo sviestuvys
- Dumu davikis
- Magnetokontaktinis davikis
- Galine zonos varza

- Pastabos:
1. Konteinerio rėmas nudažytas RAL 6028 spalva.
  2. Poliuretaniiniai segmentai laukas/vidus RAL 6025/9002 spalvos.
  3. Lauko durys metalinės RAL 6025 spalvos.
  4. Vidaus durys - ofiso PVC -stiklas .
  5. Vidaus durys - WC PVC -termoplokštė (apačioje 100x300mm ventiliacinės grotelės).
  6. Varinė vandentiekio sistema.
  7. Duso patalpoje grindis iskloti keraminėmis plytelėmis pilkos spalvos.
  8. Stogelis virs duru iš skaidrios 4mm polikarbonatinės plokštės.

PATALPŲ EKSPLIKACIJA			
Patalp. Nr.	Pavadinimas	Patalp. plotas	Objekto kategorija
1	ATLIEKŲ PIRMEJO KAMBARYS	5,84	Eg
2	KORIDORUS	2,88	Eg
3	BUTINĖ PATALPA	3,77	Eg

Ši vieta: 12,49

0	2021	Statybos leidimui, konkursui			
LAIDA	IŠLEIDIMO DATA	LAIDOS STATUSAS. KEITIMO PRIEŽASTIS (JEI TAIKOMA)			
KVAL. PATV. DOK. NR.	 Žirmūnų g. 139, Vilnius Tel. (8-5) 2728334, Faks. (8-5) 2031280		STATINIO PROJEKTO PAVADINIMAS		
30394	PV	Rimvydas Juodka	STATINIO NUMERIS IR PAVADINIMAS, DOKUMENTO PAVADINIMAS		
25886	PDV	Rimvydas Juodka	Administracinio pastato planas		
	Inž.	Katažyna Bojarovič			
LT	STATYTOJAS IR (ARBA) UŽSAKOVAS		DOKUMENTO ŽYMUO		
	UAB Panevėžio regiono atliekų tvarkymo centras				AT-21S-1736-00-PP-B.03
			LAIDA	LAPAS	LAPŲ
			0	1	1

M1:100

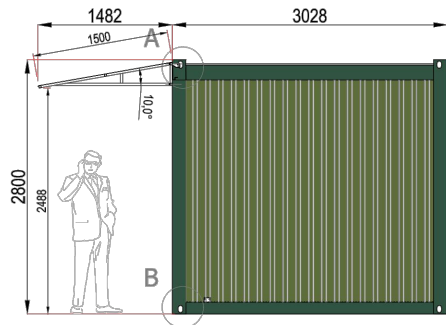

STOGAS

Ventilacijos grotelės 300x300 skardines dazytos RAL7040 x 1vnt. aukštis nuo žemės. 0,30m

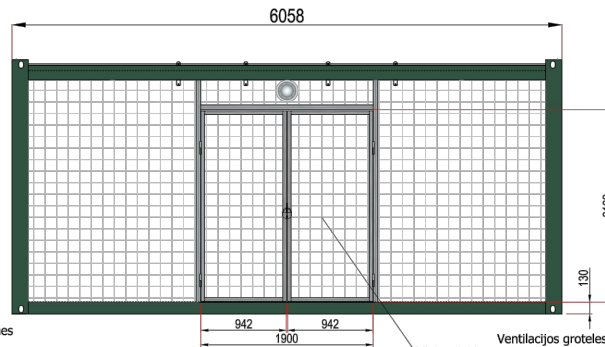

Ventilacijos grotelės 300x300 skardines dazytos RAL7040 x 2vnt. aukštis nuo žemės. 0,30m ir 2,12m

- Lauko sirena
- Vidaus sirena
- PIR judesio detektorius
- Klavietura
- Pavojaus mygtukai
- Avarinio išėjimo sviestuvai
- Dūmų daviklis
- Magnetokontaktinis daviklis
- Galinė zonos varža
- Komutacinė dėžutė

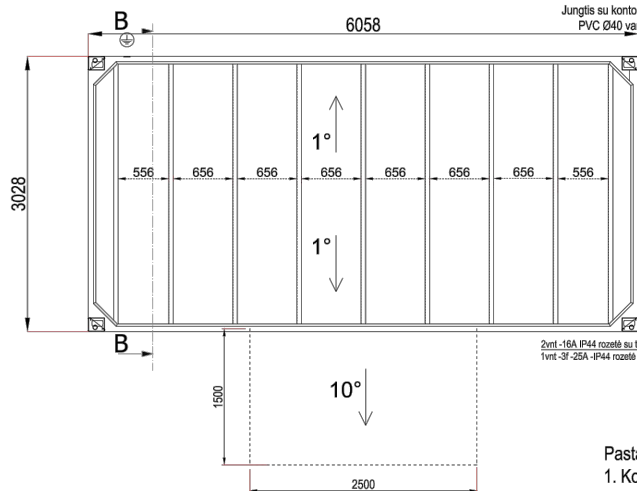

Jungtis su kontoros pastato centrale. PVC Ø40 vamzdyje po žemėmis

2vnt -16A-IP44 rozetė su trečiuoju žemėsimo kontaktu.  
1vnt -3f-25A-IP44 rozetė su penkiuoju žemėsimo kontaktu.

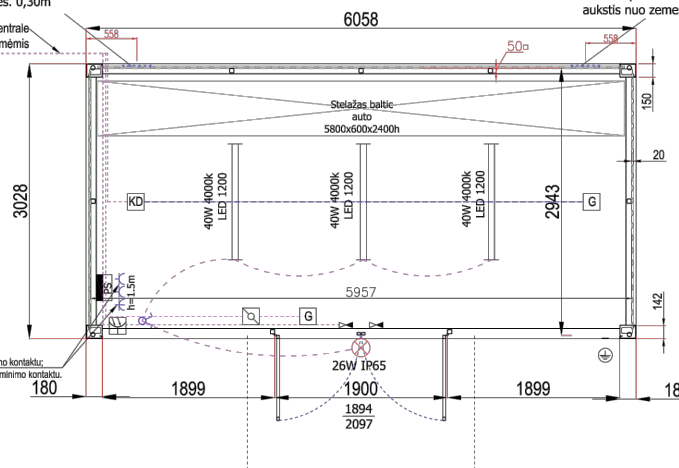

Pastabos:

1. Konteinerio rėmas nudažytas RAL 6028 spalva.
2. Profiliuota skarda RAL 6025.
3. Grindys rifuota 4mm skarda, dengta mechaniniams poveikiams atspariais dažais RAL 6028. Perimetru suformuotas 25mm bortelis.
4. Sumontuotas stelažas.
5. Stgelis virs duru is 4mm skaidrios polikarbonatines plokstes

PATALPŲ EKSPLIKACIJA			
Posc. Nr.	Pavadinimas	Plotas m²	Gamybos kategorija
1	BUITINĖS ELEKTROTECHNIKOS ATLIEKŲ SAUGYKLA	17,53	Cg

0	2021	Statybos leidimui, konkursui		
LAIDA	IŠLEIDIMO DATA	LAIDOS STATUSAS. KEITIMO PRIEŽASTIS (JEI TAIKOMA)		
KVAL. PATV. DOK. NR.	 Žirmūnų g. 139, Vilnius Tel. (8~5) 2728334, Faks. (8~5) 2031280		STATINIO PROJEKTO PAVADINIMAS	
30394	PV	Rimvydas Juodka	Didelių gabaritų atliekų surinkimo aikštelės Kėdainių g. 13, 15 ir privažiavimo kelio įrengimas Panevėžio mieste techninis darbo projektas	
25886	PDV	Rimvydas Juodka	STATINIO NUMERIS IR PAVADINIMAS, DOKUMENTO PAVADINIMAS	
	Inž.	Katažyna Bojarovič	EEĮ atliekų sandėlio planas	
LT	STATYTOJAS IR (ARBA) UŽSAKOVAS		M1:100	
	UAB Panevėžio regiono atliekų tvarkymo centras		DOKUMENTO ŽYMUO	
			AT-21S-1736-00-PP-B.04	
	LAIDA	LAPAS	LAPŲ	
	0	1	1	

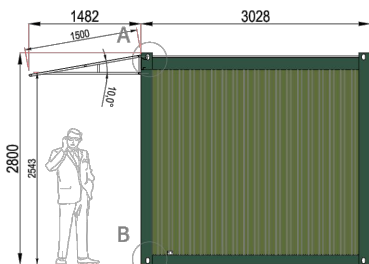

STOGAS  
6058

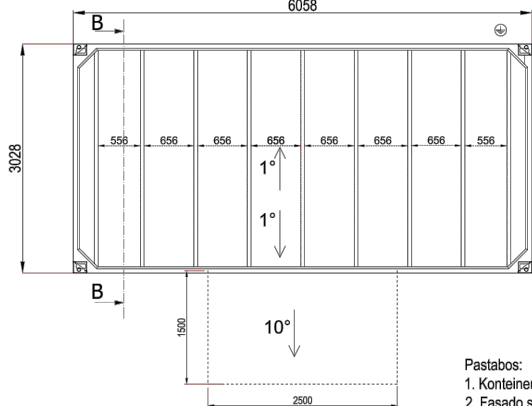

Ventilācijas grotiņas 300x300 skardines  
dažātas RAL7040 x 2vnt.  
aukštis no zemes, 0,30m ir 2,12m

Ventilācijas grotiņas 300x300 skardines  
dažātas RAL7040 x 1vnt.  
aukštis no zemes, 0,30m

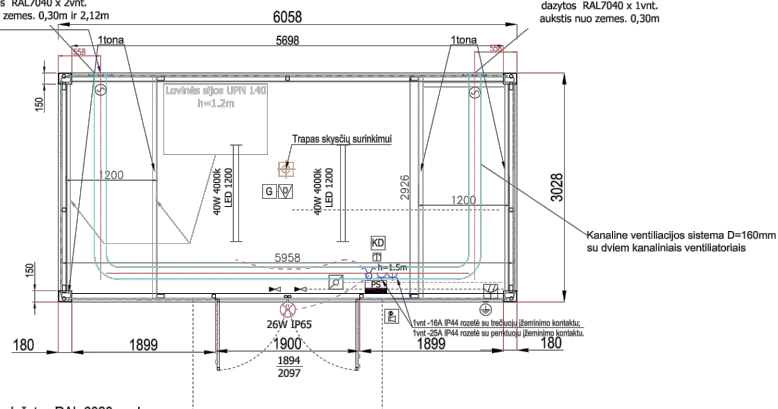

- Lauko sirena
- Vides sirena
- PIR judesības detektorus
- Klavetura
- Pavojaus mygtukai
- Avarinio izejimo sviestavas
- Dūmu dāvis
- Magnetkontaktais dāvis
- Galine zonas varža
- Komutācija dežule

Pastabos:

- Konteinerio rēmas nudažātas RAL 6028 spalva.
- Fasādo skardos spalva RAL 6025.
- Grindys rīliuota 4mm skarda, dengta mehāniskiem poveikumiem atspāriais dažāis RAL 6028. Perimetru suformuotas 25mm bortelis.
- Lovinās sijos UPN 140 gruntuotas 160µm epoksidiniem gruntu ir nudažātas 80µm epoksidiniais RAL 6028 spalvos dažāis.
- Sis konteineris stoves atskirai nuo kitu todėl turi tureti atskira signalizācijas sistema, savo komutāciju deže, garsini signāla ir klavetura.
- Stogelis virs duru is skaidrius polikarbonātes plokstes.

PATAĻŅŪ EKSPĻIKĀCIJA			
Pozit. Nr.	Pavadinājis	Plošs m²	Ķemijotais kategorija
1	BUĻTIES PAVOJINGŅŪ ATĻIEĶŪ SAUGYĶĻĀ	13,93	Cg

0	2021	Statybos leidimui, konkursui			
LAIDA	IŠLEIDIMO DATA	LAIDOS STATUSAS. KEITIMO PRIEŽASTIS (JEI TAIKOMA)			
KVAL. PATV. DOK. NR.	 Žirmūnų g. 139, Vilnius Tel. (8-5) 2728334, Faks. (8-5) 2031280		STATINIO PROJEKTO PAVADINIMAS		
	30394	PV	Rimvydas Juodka	Didelių gabaritų atliekų surinkimo aikštelės Kėdainių g. 13, 15 ir privažiavimo kelio įrengimas Panevėžio mieste techninis darbo projektas	
	25886	PDV	Rimvydas Juodka	STATINIO NUMERIS IR PAVADINIMAS, DOKUMENTO PAVADINIMAS	
	Inž.	Katažyna Bojarovič	Pavojingųjų atliekų sandėlio planas		
LT	STATYTOJAS IR (ARBA) UŽSAKOVAS		DOKUMENTO ŽYMUO		
	UAB Panevėžio regiono atliekų tvarkymo centras		AT-21S-1736-00-PP-B.05	M1:100	
			LAIDA	LAPAS	LAPŪ
			0	1	1